



WZÓR NA SZYDEŁKO

Ifach

Sweter

Projekt: Miss Beetle | Hobbii Design

MATERIAŁY

2 (2) 2 (3) motki Fluffy Day kolor 02
1 (1) 1 (1) motek Fluffy Day kolor 06
2 (2) 2 (3) motki Fluffy Day kolor 26

Szydełko 5 mm

Igła do włóczki
Nożyczki

WŁÓCZKA

 **Fluffy Day**, Hobbii

100 % Acrylic
100 g = 285 m

PRÓBKA

10 cm x 10 cm = 15 o. x 15 rz.

SKRÓTY

o.ł. = oczko łańcuszka
o.ś. z psł.n. = oczko ściste z półsłupka
nawijanego
o.ś. z psł.n. TP = oczko ściste z półsłupka
nawijanego w tylną pętelkę
o.ś. = oczko ściste
o.ś.TP = oczko ściste tylko w tylną pętelkę
psł. = półsłupek

ROZMIAR

S (M) L (XL)

WYMIARY

Klatka piersiowa: 84 (94) 104 (116) cm

Szerokość: 50.6 (56) 61.4 (66.3) cm

Długość: 53.3 (54.6) 57.3 (58.6) cm

INFORMACJE O WZORZE

Sweter Ifach to rzecz, po którą sięgniesz, gdy zapragniesz poczuć się zarówno ciepło, jak i stylowo. Składa się z 2 części korpusu i 2 rękawów, połączonych ze sobą i ściągacza przy szyi. Projekt zainspirowany jest widokiem na skałę Ifach w Calpe z kamienistej plaży i jej kolorami.

HASHTAGI DLA MEDIÓW SPOŁECZNOŚCIOWYCH

#hobbiidesign #hobbiiifach #hobbiielements

KUP WŁÓCZKĘ TUTAJ

<https://shop.hobbii.pl/ifach-sweter>

PYTANIA

Jeżeli masz jakiegokolwiek pytania do tego wzoru, nie wahaj się napisać do nas na kontakt@hobbii.pl

Pamiętaj proszę aby podać numer oraz nazwę wzoru.

Miłego robótkowania!

Wzór



INFORMACJE I WSKAZÓWKI

Kardigan Ifach składa się z trzech różnych paneli: dwóch przednich części, tylnej części i dwóch rękawów. Gotowe panele są łączone ze sobą. Na koniec wokół dekoltu dodawany jest ściągacz, aby uformować golf.

Korpus (przód i tył) jest w większości przerabiany oczkami ścisłymi z półsłupków nawijanych tylko w tylną pętelkę. Panele posiadają ściągacz, który jest przerabiany naprzemiennie oczkami ścisłymi z półsłupków nawijanych w tylną pętelkę i oczkami ścisłymi w tylną pętelkę w rzędach parzystych i nieparzystych, w zależności od tego, czy przerabiany jest panel przedni czy tylny. Rękawy są w większości przerabiane oczkami ścisłymi z półsłupków nawijanych tylko w tylną pętelkę. Posiadają ściągacz, który w większości przerabiany jest oczkami ścisłymi w tylną pętelkę. Ściągacz pod szyją w większości przerabiany jest oczkami ścisłymi w tylną pętelkę.

Jak wykonać ścięgi:

- **Oczko ściste:** wbij szydełko w oczko, nabierz nitkę, wyciągnij pętelkę i od razu przeciągnij przez dwie pętelki na szydełku.
 - Jeśli we wzorze jest napisane o.ś.**TP**, oznacza to, że oczko to należy wykonać wbijając szydełko tylko w **tylną** pętelkę.
- **Oczko ściste z półsłupka nawijanego:** nabierz nitkę, wbij szydełko w oczko, nabierz nitkę, wyciągnij pętelkę i od razu przeciągnij przez dwie pętelki na szydełku.
 - Jeśli we wzorze jest napisane o.ś. z psł.n.**TP**, oznacza to, że oczko to należy wykonać wbijając szydełko tylko w **tylną** pętelkę.
- **Półsłupek:** wbij szydełko w oczko, nabierz nitkę, wyciągnij pętelkę. Nabierz nitkę i przeciągnij przez dwie pętelki na szydełku.

Wrabianie kolorów

Sweter jest wykonany techniką intarsji przy użyciu trzech kolorów:

- Kolor A: Fluffy Day 02, Ecreu
- Kolor B: Fluffy Day 26, Seafoam
- Kolor C: Fluffy Day 06, Prussian Blue

Na końcu wzoru znajdują się schematy kolorów dla każdego rozmiaru. Schematy przedstawiają wrabianie kolorów techniką intarsji, które należy wykonać w każdym rozmiarze, zarówno z przodu, jak i z tyłu.

Intarsja na rękawach jest prostsza, więc schemat kolorów nie jest konieczny. Zamiast tego, we wzorze, litera wskazująca kolor, którego należy użyć, pojawi się tuż przed liczbą oczek do wykonania w tym kolorze. Oto przykład:

*Rząd 1: **Kolor B** 1 o.ś. w drugie o.ł. od szydełka, 7 o.ś., 20 (20) 18 (14) o.ś. z psł.n. **Kolor A** 38 o.ś. z psł.n. 1 o.ł. i odwróć.*

W przedstawionym rzędzie należy przerobić 8 o.ś. kolorem B (są to oczka ściągacza). Nie zmieniając koloru, przerób 20 (20) 18 (14) o.ś. z psł.n. Następnie, przerób 38 o.ś. z psł.n. kolorem A.

Jak zmienić kolor:

Zawsze będziesz zmieniać kolory o.ś. z psł.n. (nigdy w o.ś.).

Gdy przerabiasz ostatnie o.ś. z psł.n. jednym kolorem, nie kończ go tym kolorem (zmienisz kolor w środku oczka) i wykonaj jeszcze jeden narzut na początku (to pozwoli Ci zostawić nitkę z przodu, gdy ją upuścisz). To znaczy:

- Zmiana koloru o.ś. z psł.n. TP: nabierz nitkę, nabierz nitkę ponownie (trzy pętelki na szydełku), wbij szydełko w tylną pętelkę, wyciągnij pętelkę z nowego koloru i od razu przeciągnij przez trzy pętelki na szydełku.



Czasami konieczna będzie zmiana koloru w miejscu, w którym zostawiłaś włóczkę w poprzednim rzędzie. Jednak czasami będziesz musiała poradzić sobie z takimi sytuacjami:

- Musisz zmienić kolor przed dojściem do miejsca we wcześniejszym rzędzie, w którym została włóczka. W takim przypadku przerabiaj normalnie: wyciągnij pętelkę z nowego koloru i upewnij się, że nitka od miejsca, w którym została upuszczona do nowego oczka nie jest za mocno naciągnięta. Następnie wrabiaj tę nitkę, aby ją ukryć.



- Musisz zmienić kolor po dojściu do miejsca we wcześniejszym rzędzie, w którym została włóczka. W tym przypadku, gdy napotkasz nitkę w nowym kolorze, wrób ją w ścieg (tak aby ją ukryć), aż dojdiesz do o.ś. z psł.n., w którym musisz zmienić kolor. Następnie przerabiasz normalnie.



Projekt jest inspirowany Peñón de Ifach, pięknym parkiem narodowym na wybrzeżu w śródziemnomorskim mieście Calpe. Kolory intarsji w swetrze przypominają widok na skałę Ifach i morze z kamienistej plaży u jej podnóża.

PRÓBKA:

Próbka to 10 cm x 10 cm = 15 o. x 15 rz.



Aby zrobić próbkę, przerób 20 oczek x 20 rzędów.

Zrób 21 o.ł.

Rząd 1: 1 o.ś. z psł.n. w drugie o.ł., 19 o.ś. z psł.n. 1 o.ł. i odwróć.

Rząd 2: 19 o.ś. z psł.n.TP, 1 o.ś. z psł.n. 1 o.ł. i odwróć.

Powtarzaj rząd 2 aż do rzędu 20. Zakończ.

Odmierz kwadrat o boku 10 cm na środku próbki. Powinnaś mieć 15 o. x 15 rz.

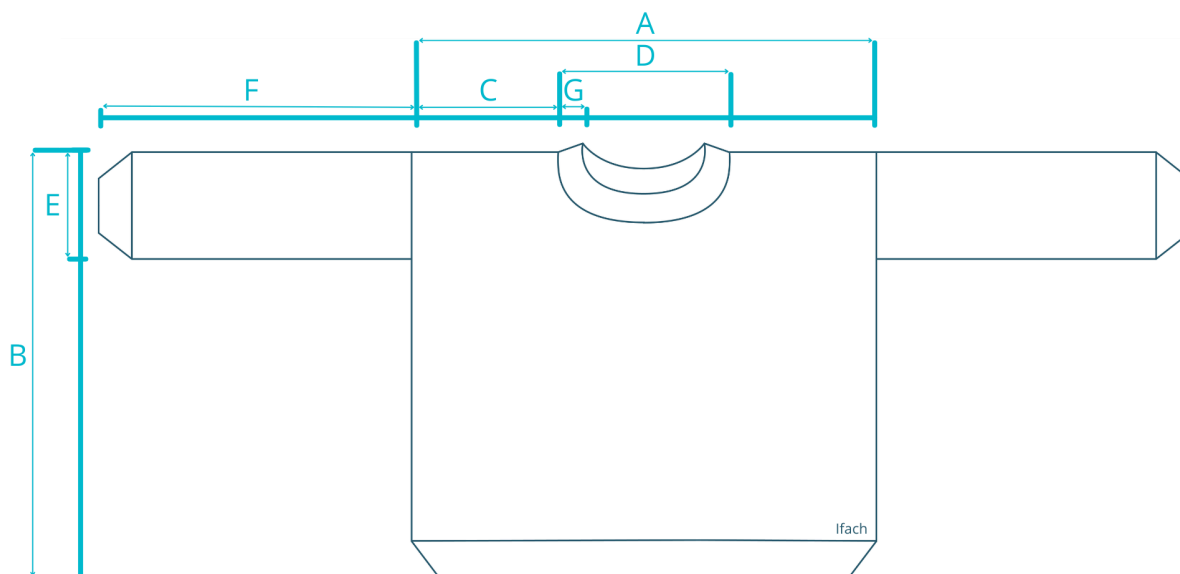
WYMIARY

		S	M	L	XL
A	Szerokość	50.6 cm	56 cm	61.3 cm	66.6 cm
B	Długość	53.3 cm	54.6 cm	57.3 cm	58.6 cm
C	Szerokość ramion	16 cm	18.6 cm	20 cm	22.6 cm
D	Szerokość dekoltu*	18.6 cm	18.6 cm	21.3 cm	21.3 cm
E	Głębokość pachy / Szerokość rękawa	15.3 cm	16 cm	17.3 cm	18.6 cm
F	Długość rękawa	44 cm	44 cm	42.6 cm	40 cm
G	Ściągacz na szyi	9 cm			

*Bez ściągacza na szyi

PRZÓD

Przerabiasz w tę i z powrotem. Ten element składa się z 3 części: prawego ramienia, formowania dekoltu i lewego ramienia. Postępuj zgodnie ze schematem kolorów odpowiadającym Twojemu rozmiarowi, aby zobaczyć, jakich kolorów użyć w każdym rzędzie.



Prawe ramię (przy założonym swetrze)

Zrób 81 (83) 87 (89) o.ł.

Rząd 1: 1 o.ś. w drugie o.ł. od szydełka, 9 o.ś. , 70 (72) 76 (78) o.ś. z psł.n. 1 o.ł. i odwróć.

Rząd 2: 79 (81) 85 (87) o.ś. z psł.n.TP, 1 o.ś. z psł.n. 1 o.ł. i odwróć.

Rząd 3: 10 o.ś.TP, 69 (71) 75 (77) o.ś. z psł.n.TP, 1 o.ś. z psł.n. 1 o.ł. i odwróć.

Powtarzaj rzędy 2 i 3 aż do rzędu 24 (28) 30 (34). *Pamiętaj, że zakończysz na rzędzie parzystym, więc musisz przerabiać go jako rząd 2.*

Formowanie dekoltu

Rząd 25 (29) 31 (35): 10 o.ś.TP, 64 (66) 70 (72) o.ś. z psł.n.TP. 1 o.ł. i odwróć. *Zwróć uwagę, że 6 oczek pozostaje bez przerobienia.*

Rząd 26 (30) 32 (36): 73 (75) 79 (81) o.ś. z psł.n.TP., 1 o.ś. z psł.n. 1 o.ł. i odwróć.

Rząd 27 (31) 33 (37): 10 o.ś.TP, 62 (64) 68 (70) o.ś. z psł.n.TP. 1 o.ł. i odwróć. *Zwróć uwagę, że 2 oczka pozostają bez przerobienia.*

Rząd 28 (32) 34 (38): 71 (73) 77 (79) o.ś. z psł.n.TP., 1 o.ś. z psł.n. 1 o.ł. i odwróć.

Rząd 29 (33) 35 (39): 10 o.ś.TP, 60 (62) 66 (68) o.ś. z psł.n.TP 1 o.ł. i odwróć. *Zwróć uwagę, że 2 oczka pozostają bez przerobienia.*

Rząd 30 (34) 36 (40): 69 (71) 75 (77) o.ś. z psł.n.TP, 1 o.ś. z psł.n. 1 o.ł. i odwróć.

Rząd 31 (35) 37 (41): 10 o.ś.TP, 58 (60) 64 (66) o.ś. z psł.n.TP. 1 o.ł. i odwróć. *Zwróć uwagę, że 2 oczka pozostają bez przerobienia.*

Rząd 32 (36) 38 (42): 67 (69) 73 (75) o.ś. z psł.n.TP, 1 o.ś. z psł.n. 1 o.ł. i odwróć.

Rząd 33 (37) 39 (43): 10 o.ś.TP, 58 (60) 64 (66) o.ś. z psł.n.TP. 1 o.ł. i odwróć.

Powtarzaj rzędy 32 (36) 38 (42) i 33 (37) 39 (43) aż do rzędu 46 (50) 56 (60).

Row 47 (51) 57 (61): 10 o.ś.TP 58 (60) 64 (66) o.ś. z psł.n.TP. **3 o.ł.** i odwróć.

Rząd 48 (52) 58 (62): 1 o.ś. z psł.n. w drugie o.ł. od szydełka, 1 o.ś. z psł.n., 67 (69) 73 (75) o.ś. z psł.n.TP, 1 o.ś. z psł.n. 1 o.ł. i odwróć.

Rząd 49 (53) 59 (63): 10 o.ś.TP, 60 (62) 66 (68) o.ś. z psł.n.TP **3 o.ł.** i odwróć.

Rząd 50 (54) 60 (64): 1 o.ś. z psł.n. w drugie o.ł. od szydełka, 1 o.ś. z psł.n., 69 (71) 75 (77) o.ś. z psł.n.TP, 1 o.ś. z psł.n. 1 o.ł. i odwróć.

Rząd 51 (55) 61 (65): 10 o.ś.TP, 62 (64) 68 (70) o.ś. z psł.n.TP. **3 o.ł.** i odwróć.

Rząd 52 (56) 62 (66): 1 o.ś. z psł.n. w drugie o.ł. od szydełka, 1 o.ś. z psł.n., 71 (73) 77 (79) o.ś. z psł.n.TP, 1 o.ś. z psł.n. 1 o.ł. i odwróć.

Lewe ramię.

Rząd 53 (57) 63 (67): 10 o.ś.TP, 64 (66) 70 (72) o.ś. z psł.n.TP. **7 o.ł.** i odwróć.

Rząd 54 (58) 64 (68): 1 o.ś. z psł.n. w drugie o.ł. od szydełka, 5 o.ś. z psł.n., 73 (75) 79 (81) o.ś. z psł.n.TP, 1 o.ś. z psł.n. 1 o.ł. i odwróć.

Rząd 55 (59) 65 (69): 10 o.ś.TP, 69 (71) 75 (77) o.ś. z psł.n.TP, 1 o.ś. z psł.n. 1 o.ł. i odwróć.

Rząd 56 (60) 66 (70): 79 (81) 85 (87) o.ś. z psł.n.TP, 1 o.ś. z psł.n. 1 o.ł. i odwróć.

Powtarzaj rzędy 55 (59) 65 (69) i 56 (60) 66 (70) aż do rzędu 76 (84) 92 (100). Nie przerabiaj 1 o.ł. na końcu ostatniego rzędu. Zakończ.

TYLNA CZĘŚĆ

Przerabiaj w tę i z powrotem. Ten element składa się z 3 części: lewego ramienia, formowania dekolту i prawego ramienia. Postępuj zgodnie ze schematem kolorów odpowiadającym Twojemu rozmiarowi, aby zobaczyć, jakich kolorów użyć w każdym rzędzie.



Lewe ramię (przy założonym swetrze)

Zrób 81 (83) 87 (89) o.ł.

Rząd 1: 1 o.ś. w drugie o.ł. od szydełka, 9 o.ś. , 70 (72) 76 (78) o.ś. z psł.n. 1 o.ł. i odwróć.

Rząd 2: 79 (81) 85 (87) o.ś. z psł.n.TP, 1 o.ś. z psł.n. 1 o.ł. i odwróć.

Rząd 3: 10 oś.TP, 69 (71) 75 (77) o.ś. z psł.n.TP, 1 o.ś. z psł.n. 1 o.ł. i odwróć.

Powtarzaj rzędy 2 i 3 aż do rzędu 24 (28) 30 (34). *Pamiętaj, że zakończysz na rzędzie parzystym, więc musisz przerabiać go jako rząd 2.*

Formowanie dekoltu

Rząd 25 (29) 31 (35): 10 oś.TP, 68 (70) 74 (76) o.ś. z psł.n.TP. 1 o.ł. i odwróć. *Zwróć uwagę, że 2 oczka pozostają bez przerobienia.*

Rząd 26 (30) 32 (36): 77 (79) 83 (85) o.ś. z psł.n.TP., 1 o.ś. z psł.n. 1 o.ł. i odwróć.

Rząd 27 (31) 33 (37): 10 oś.TP, 68 (70) 74 (76) o.ś. z psł.n.TP. 1 o.ł. i odwróć.

Powtarzaj rzędy 26 (30) 32 (36) i 27 (31) 33 (37) aż do rzędu 52 (56) 62 (66).

Prawe ramię

Rząd 53 (57) 63 (67): 10 oś.TP, 68 (70) 74 (76) o.ś. z psł.n.TP. **3 o.ł.** i odwróć.

Rząd 54 (58) 64 (68): 1 o.ś. z psł.n. w drugie o.ł. od szydełka, 1 o.ś. z psł.n., 77 (79) 83 (85) o.ś. z psł.n.TP, 1 o.ś. z psł.n. 1 o.ł. i odwróć.

Rząd 55 (59) 65 (69): 10 oś.TP, 69 (71) 75 (77) o.ś. z psł.n.TP, 1 o.ś. z psł.n. 1 o.ł. i odwróć.

Rząd 56 (60) 66 (70): 79 (81) 85 (87) o.ś. z psł.n.TP, 1 o.ś. z psł.n. 1 o.ł. i odwróć.

Powtarzaj rzędy 55 (59) 65 (69) i 56 (60) 66 (70) aż do rzędu 76 (84) 92 (100). Nie przerabiaj 1 o.ł. na końcu ostatniego rzędu. Zakończ.

PRAWY RĘKAW

Przerabiaj w tę i z powrotem.

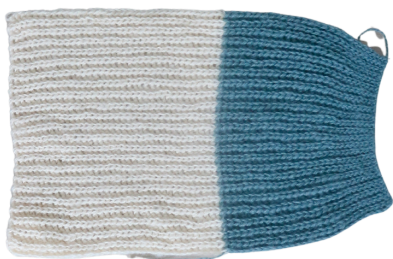

38 o.ł. w **kolorze A**. Następnie zmień na **kolor B** i zrób 29 (29) 27 (23) o.ł.

Rząd 1: **Kolor B** 1 o.ś. w drugie o.ł. od szydełka, 7 o.ś., 20 (20) 18 (14) o.ś. z psł.n. **Kolor A** 38 o.ś. z psł.n. 1 o.ł. i odwróć.

Rząd 2: **Kolor A** 38 o.ś. z psł.n.TP. **Kolor B** 20 (20) 18 (14) o.ś. z psł.n.TP, 7 o.ś.TP, 1 o.ś.

Rząd 3: **Kolor B** 8 o.ś.TP, 20 (20) 18 (14) o.ś. z psł.n.TP. **Kolor A:** 37 o.ś. z psł.n.TP, 1 o.ś. z psł.n.TP. 1 o.ł. i odwróć.

Powtarzaj rzędy 2 i 3 aż do 46 (48) 52 (56) rzędu. Nie przerabiaj 1 o.ł. na końcu ostatniego rzędu. Zakończ.

LEWY RĘKAW

Przerabiaj w tę i z powrotem.

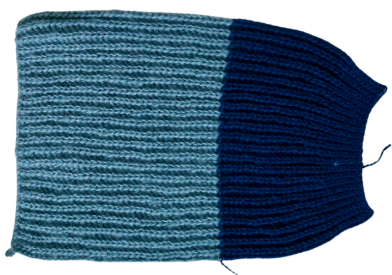

Zrób 38 o.ł. w kolorze B. Następnie zmień na kolor C i zrób 29 (29) 27 (23) o.ł.

Rząd 1: **Kolor C** 1 o.ś. w drugie o.ł. od szydełka, 7 o.ś., 20 (20) 18 (14) o.ś. z psł.n. **Kolor B** 38 o.ś. z psł.n. 1 o.ł. i odwróć.

Rząd 2: **Kolor B** 38 o.ś. z psł.n.TP. **Kolor C** 20 (20) 18 (14) o.ś. z psł.n.TP, 7 o.ś.TP, 1 o.ś.

Rząd 3: **Kolor C** 8 o.ś.TP, 20 (20) 18 (14) o.ś. z psł.n.TP. **Kolor B:** 37 o.ś. z psł.n.TP, 1 o.ś. z psł.n.TP. 1 o.ł. i odwróć.

Powtarzaj rzędy 2 i 3 aż do 46 (48) 52 (56) rzędu. Nie przerabiaj 1 o.ł. na końcu ostatniego rzędu. Zakończ.

WYKOŃCZENIE

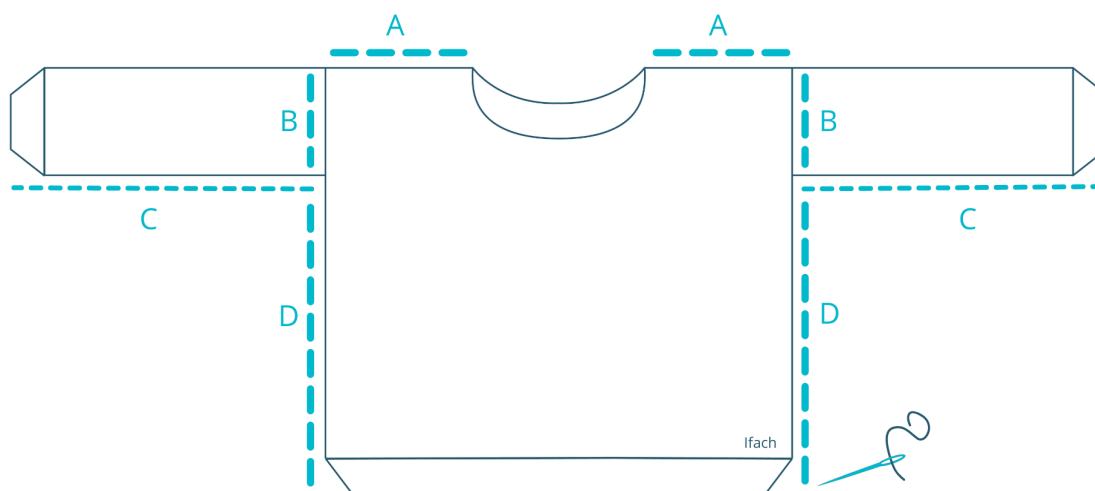

Użyj igły do włóczki i niewidocznego ściegu.

Połącz panele przedni i tylny na ramionach (A). Następnie złóż każdy rękaw i połącz je z obu stron (B), pozostawiając otwartą część na dole. Zszyj otwarty bok rękawa (C). Na koniec połącz panel tylny i przedni po bokach (D).

ŚCIĄGACZ NA DEKOLCIE



Dołącz włóczkę po jednej stronie dekoltu. Przerabiaj psł. równomiernie wokół dekoltu, aż wrócisz do pierwszego o. Staraj się robić 1 psł. w rząd i 1 psł. w 1 o. na dekolcie. O.ś. w pierwsze o.

Zrób 17 o.ł.

Rząd 1: 1 o.ś. w drugie o.ł., 15 o.ś. Połącz 2 o.ś. w następane 2 o. ściągacza.

Rząd 2: 15 o.ś.TP, 1 o.ś. 1 o.ł. i odwróć.

Rząd 3: 16 o.ś.TP. Połącz 2 o.ś. w następane 2 o. ściągacza.

Powtarzaj rzędy 2 i 3, aż przerobisz wszystkie oczka wokół dekoltu. Zakończ pozostawiając dłuższą końcówkę do zszycia.

Połącz koniec dekoltu z początkiem. Zakończ.



Pod szyją sweter ma szeroki golf (jak widać na pierwszym zdjęciu). Jeśli jednak wolisz, aby ściągacz przy szyi był węższy (jak na drugim zdjęciu), możesz złożyć ściągacz do wewnątrz i przyszyć brzeg do dekoltu - tam, gdzie kończy się korpus, a zaczyna szyja.

SCHEMAT KOLORÓW

ROZMIAR S: przód

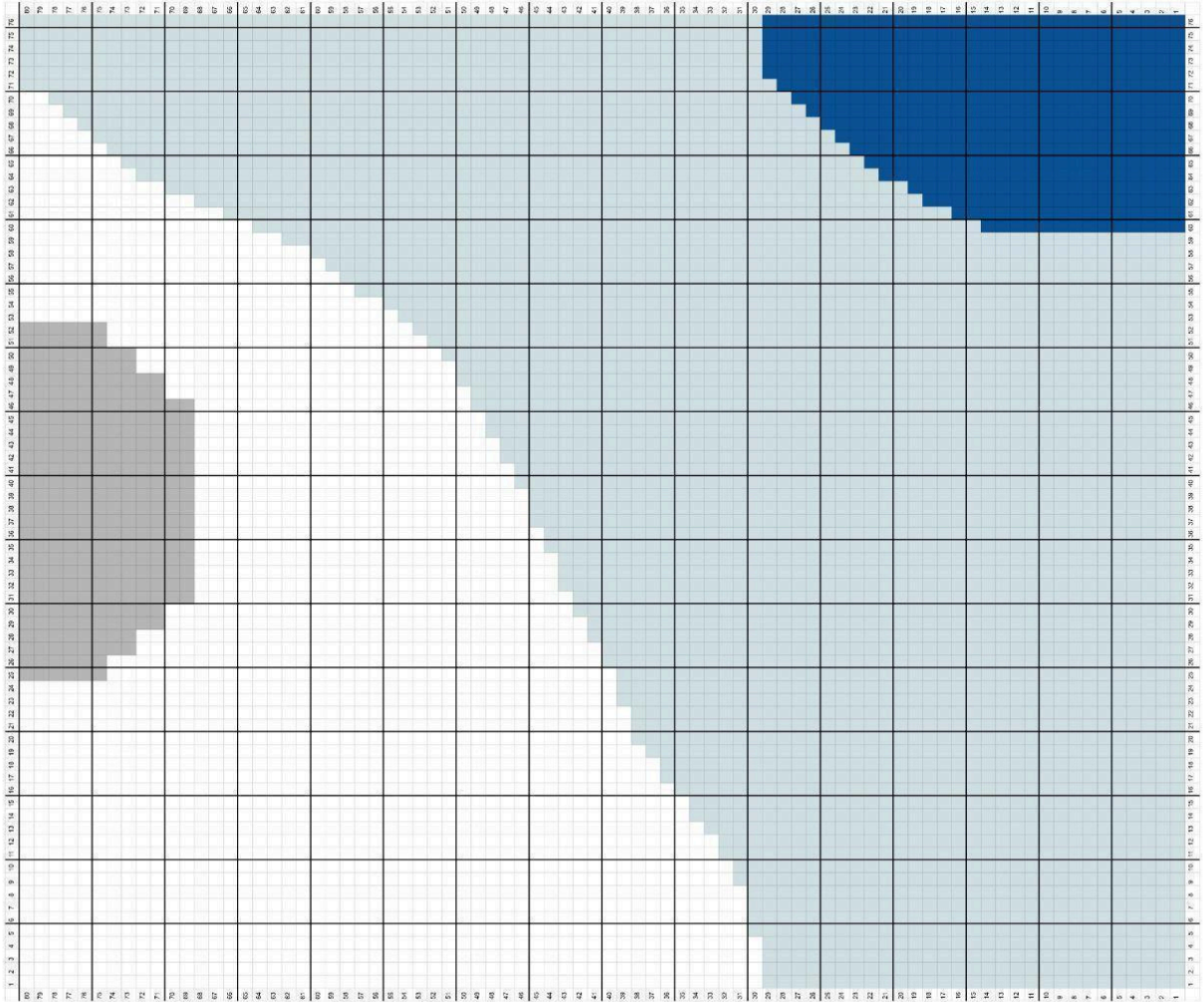

ROZMIAR S: tył

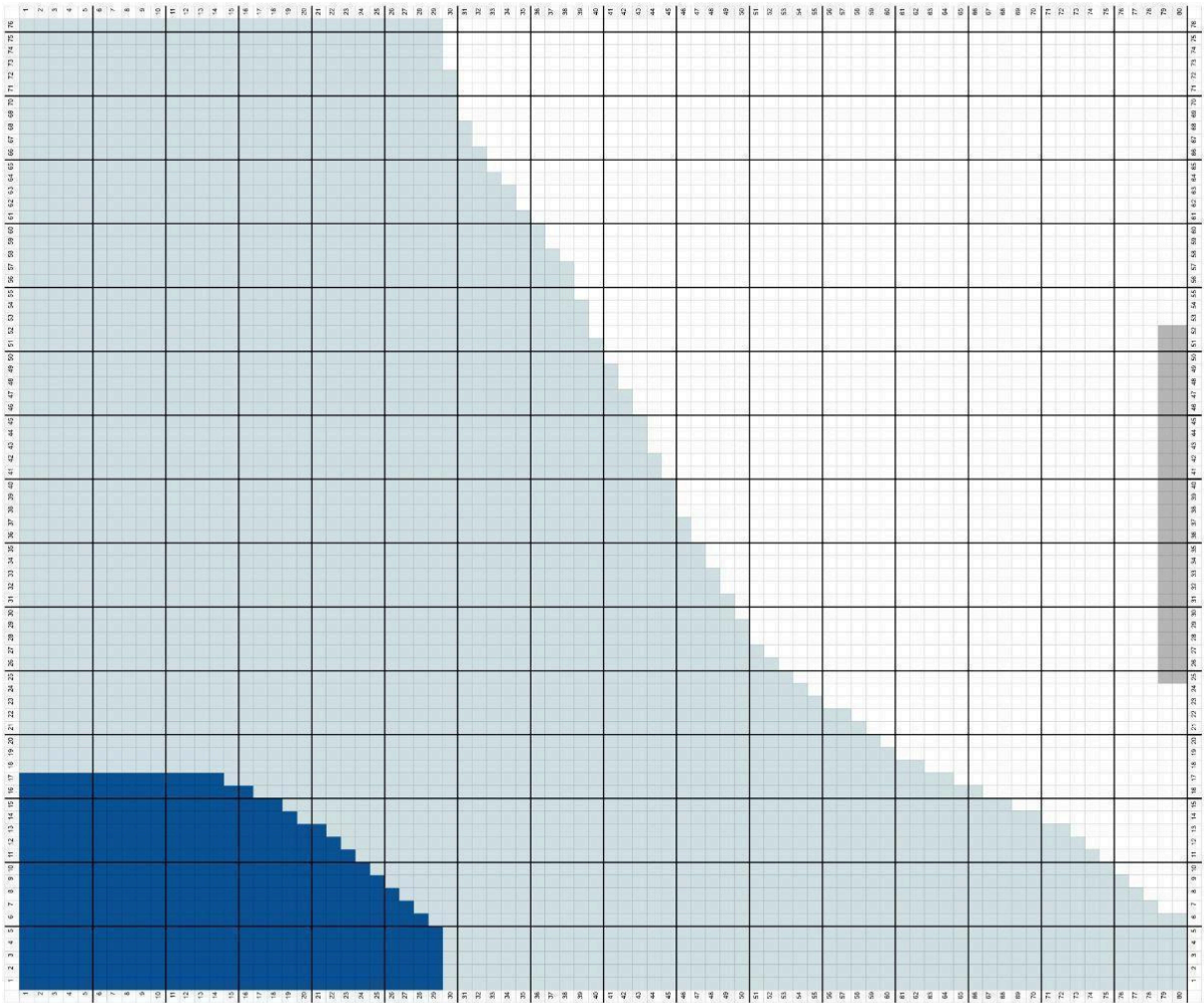

ROZMIAR M: przód

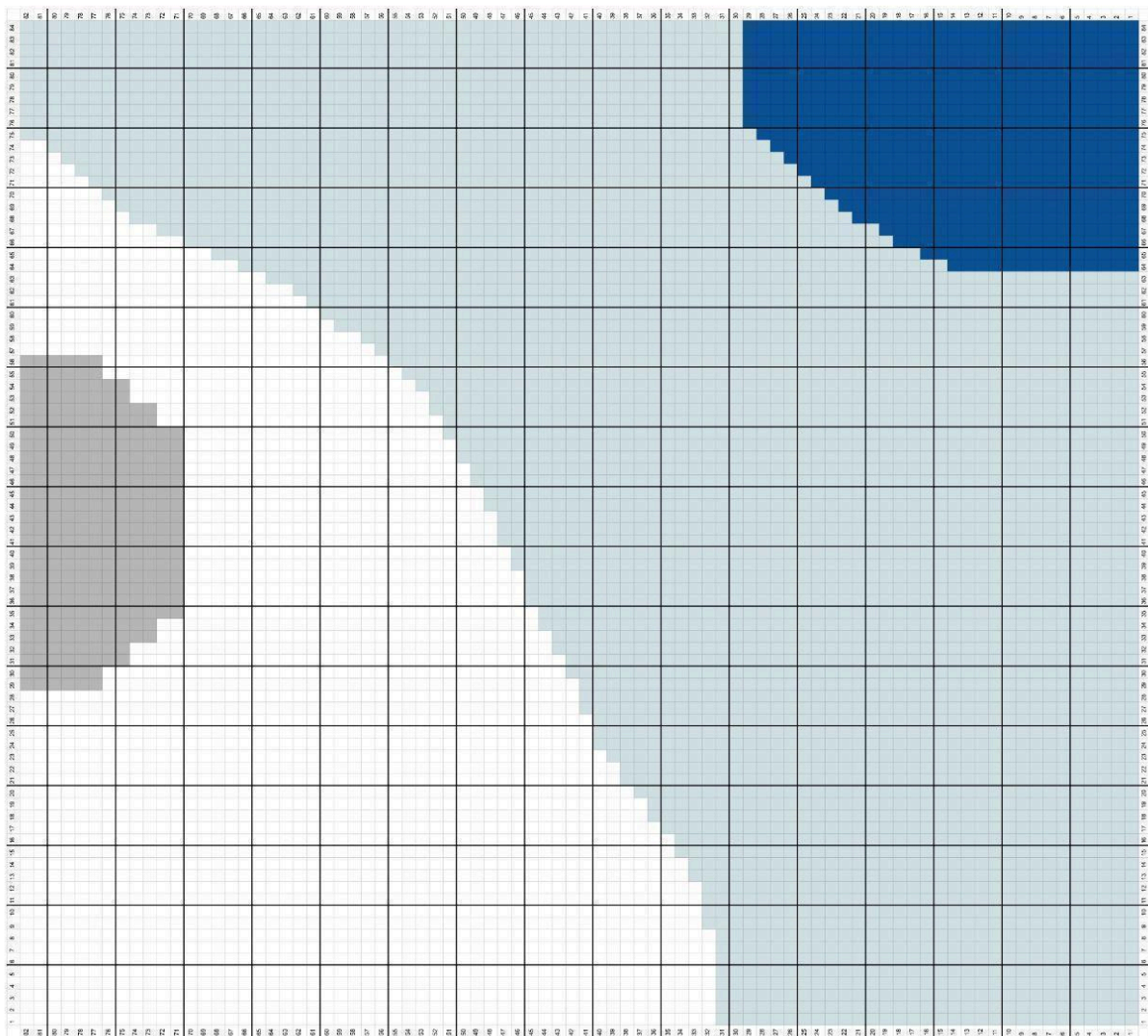

ROZMIAR M: tył

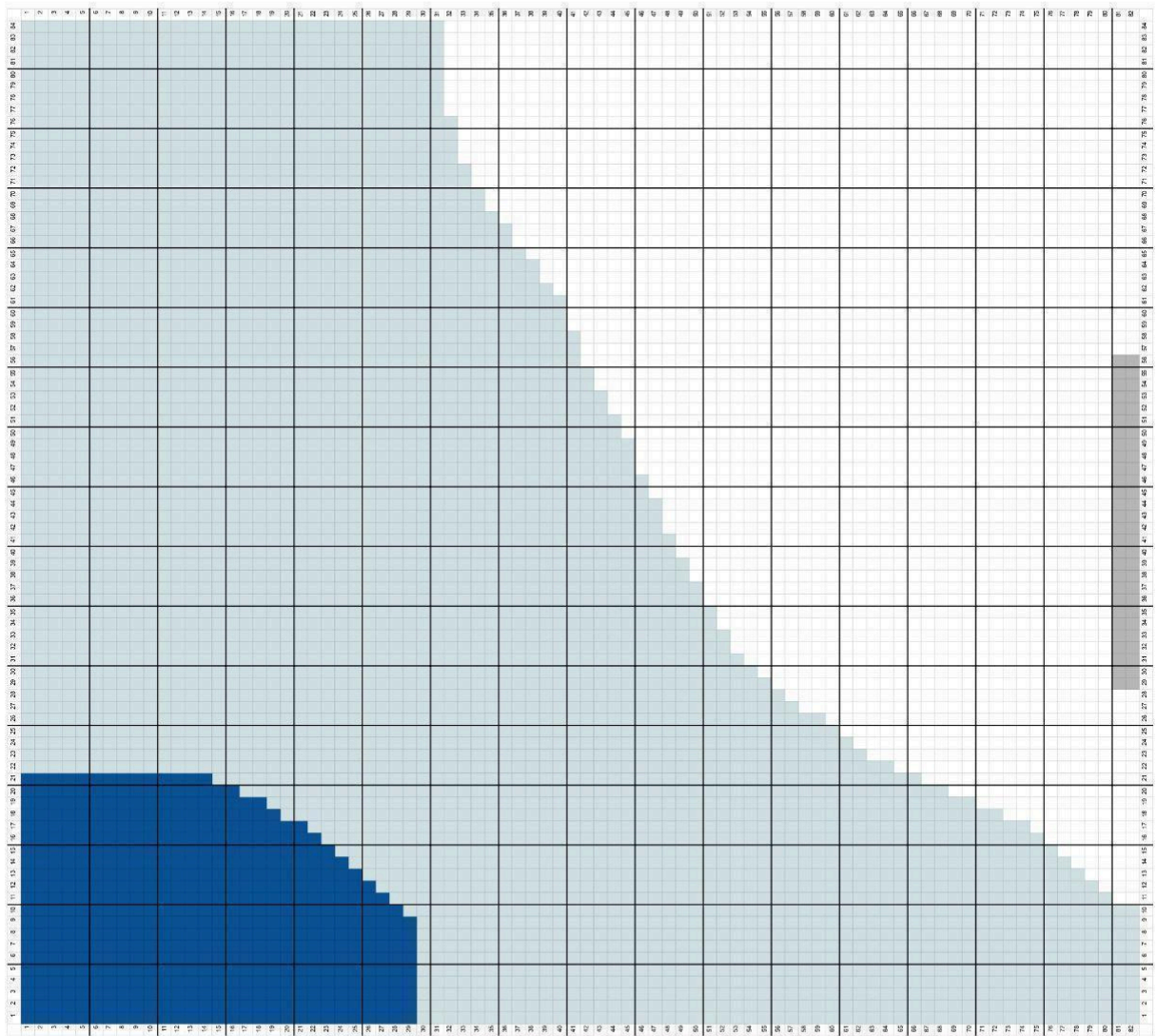

ROZMIAR L: przód

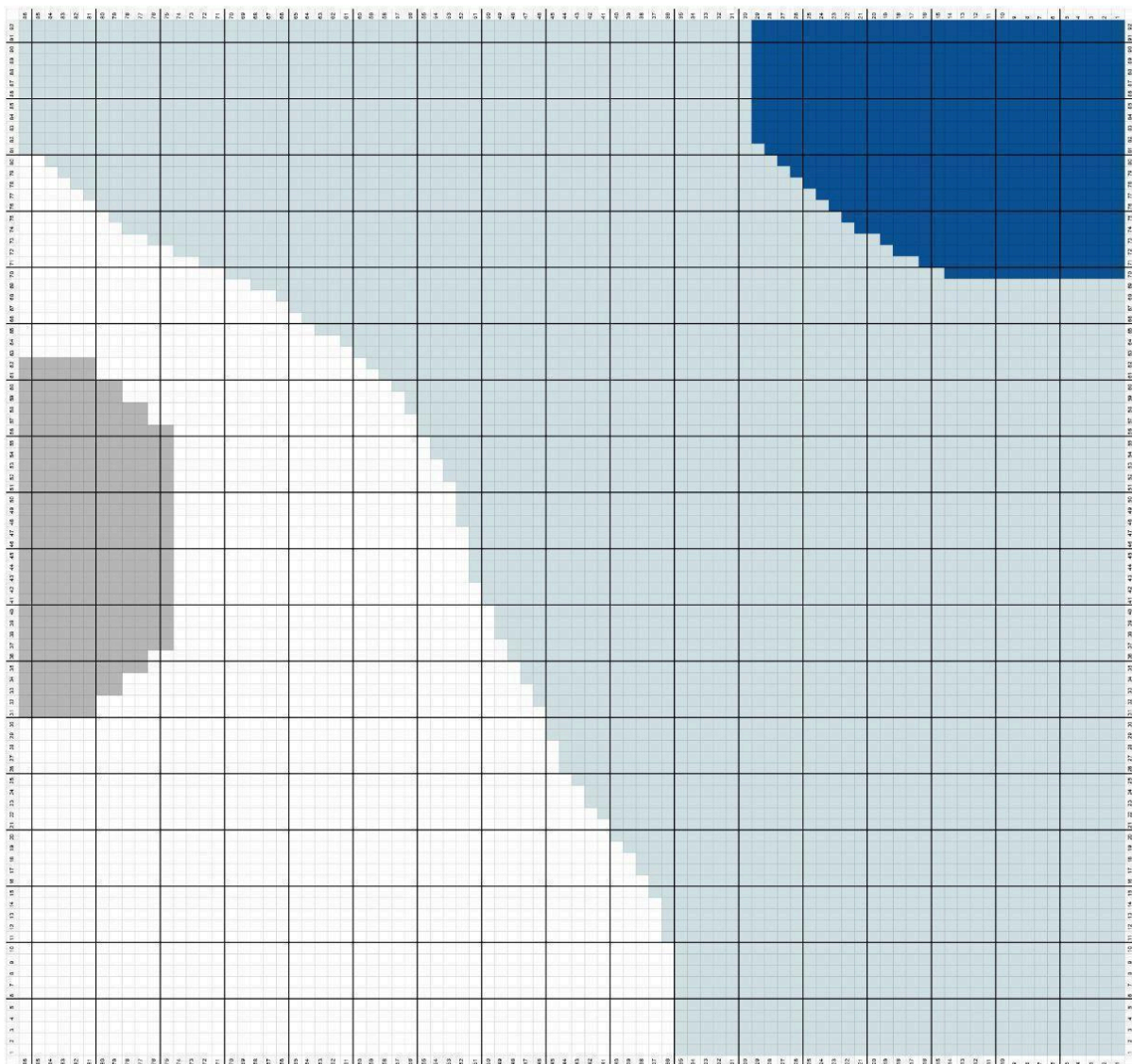

ROZMIAR L: tył

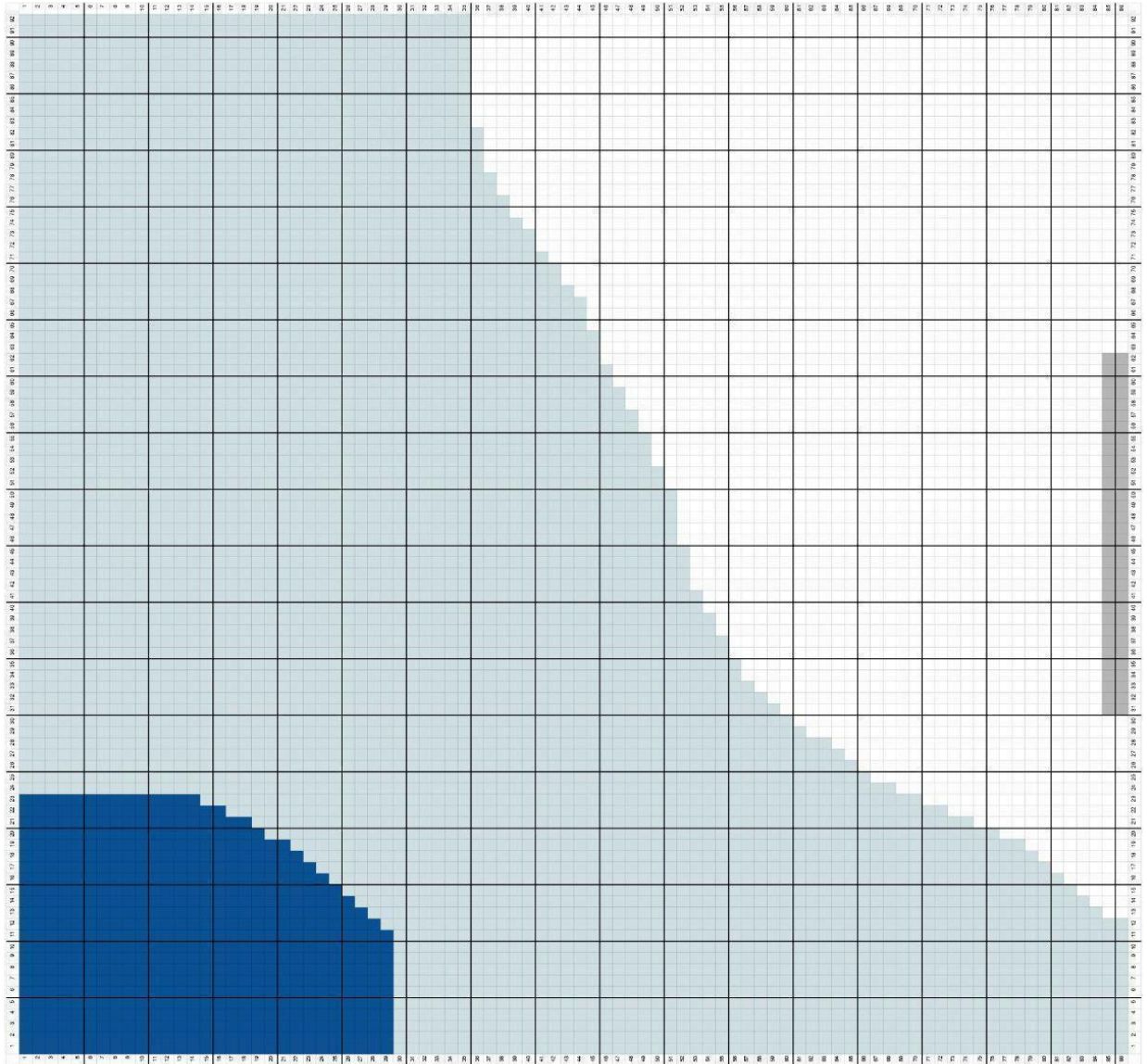

ROZMIAR XL: przód

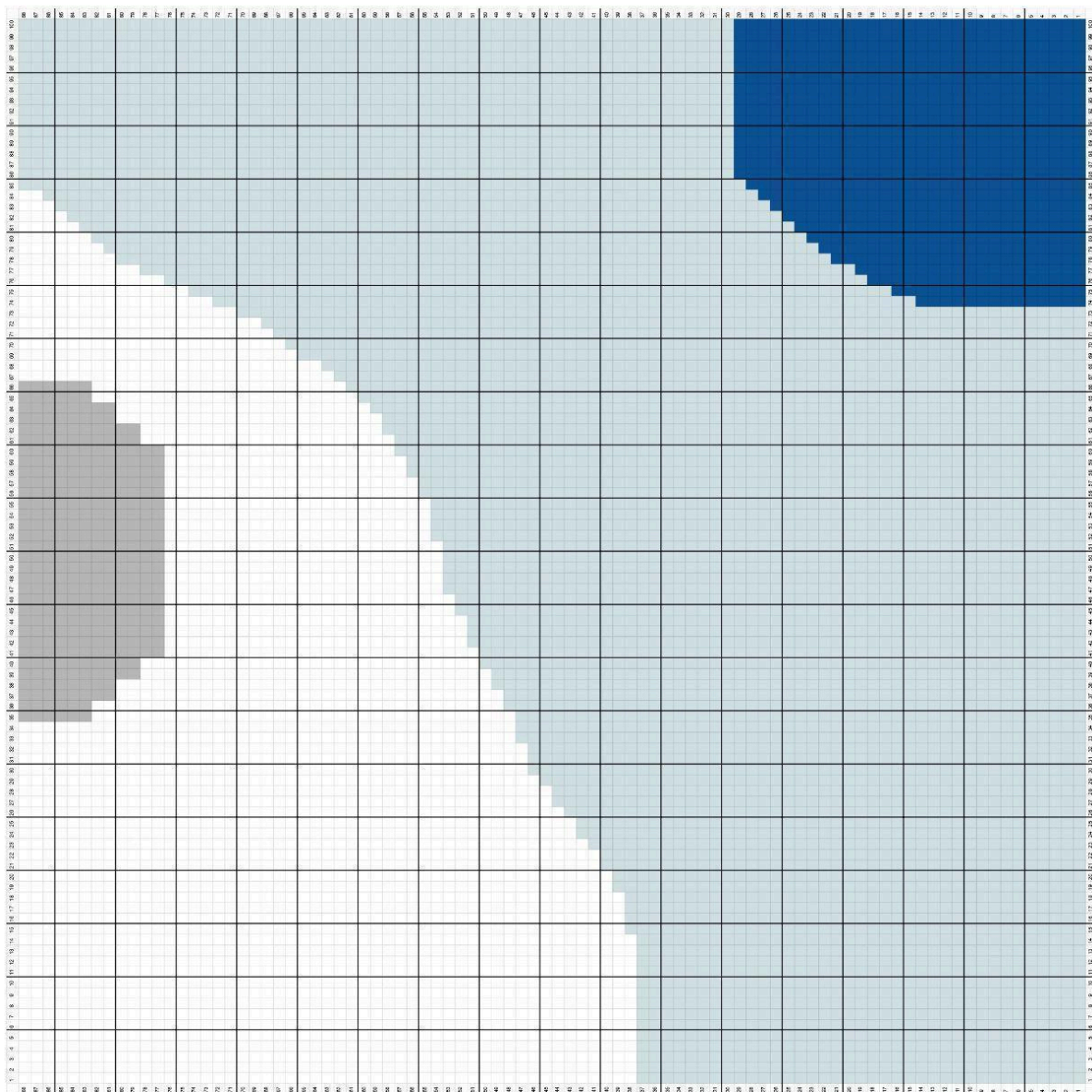

ROZMIAR XL: tył

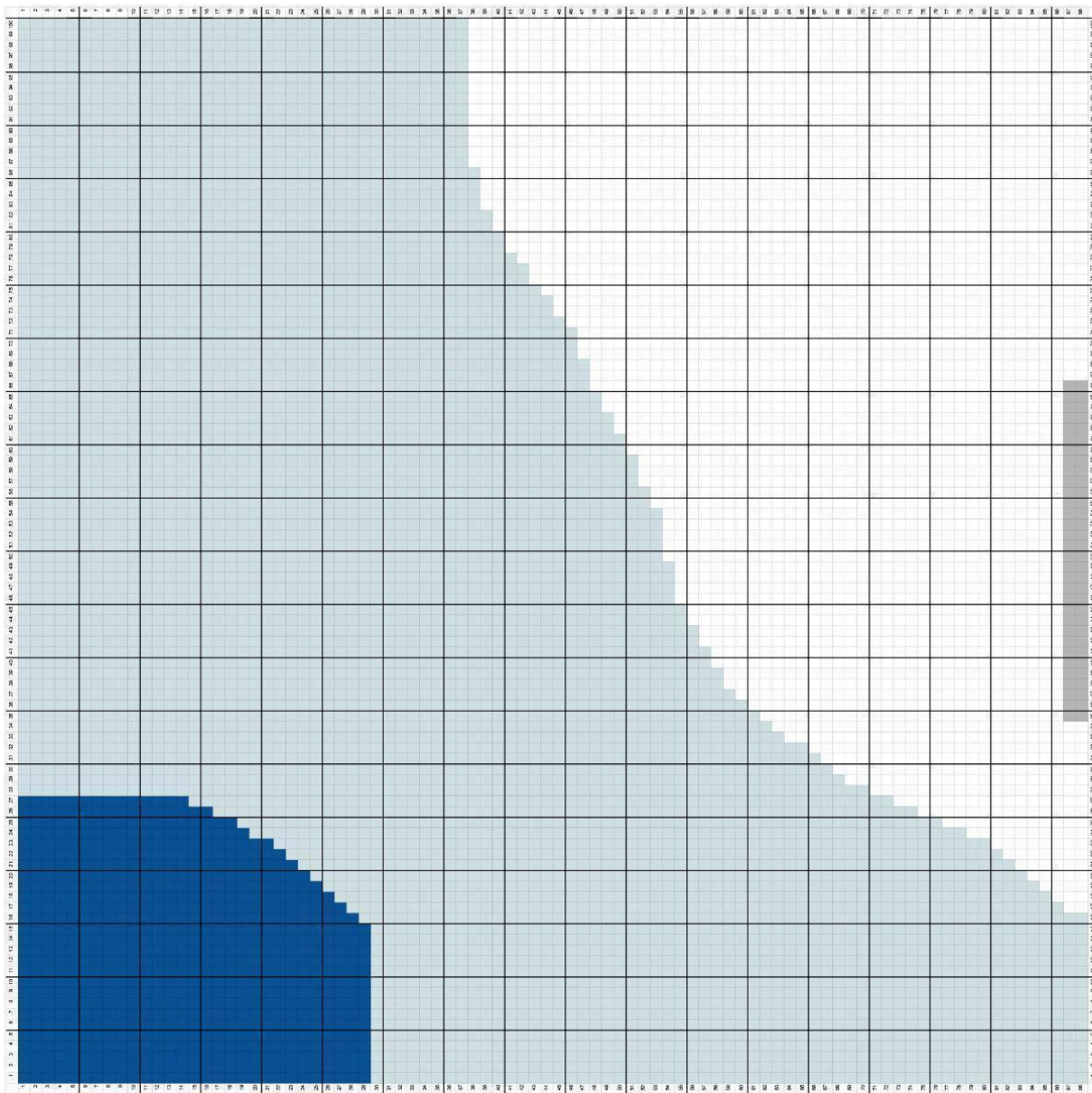

Miłej zabawy!

Beatriz Cánovas · Miss Beetle

MISS BEETLE

